

Ecopiety
KACECO

한국공조엔지니어링

KACECO
한국공조엔지니어링(주)



“Always supply fresh air”

퓨로슬림 / PuroSlim

대용량 공기 청정기

* 제품명 PURO(퓨로)는 스페인어로 '정정하다'를 의미합니다.

제품설명서

1. 사용 전 필터 화면의 필름을 제거한 후 제품을 사용하십시오.
2. 제품의 필터 화면에 있는 필름이 제거된 경우, 바로 사용할 수 있습니다.
3. 그림은 참고용이며, 제품은 포장된 상태입니다.

KAP14W1000H12(13) / KAP16W1200H12(13)

내용물 품목:

제품은 포장 내 다음과 같은 부품을 포함합니다.

- 공기청정기 1대
- 사용 설명서 1부(보증서 포함)
- 무선 리모트컨트롤 1개
- 스탠드용 및 벽걸이용 설치 부속품 1세트

포장을 개봉 후 내용물이 충족 되지 않는 경우, 바로 구매처에 연락을 부탁드립니다.

목 차

목 차	1
제품 구조	2
제품 세부 설명	3
제품 사용법	5
조작부 설명	6
제품 특징과 기능.....	7
문제 발생 및 조치	8
주의 사항	9
안전 요령	9
필터 교체	10
제품 설치	11
보증 카드	14
제품 사양.....	14



제품 구조

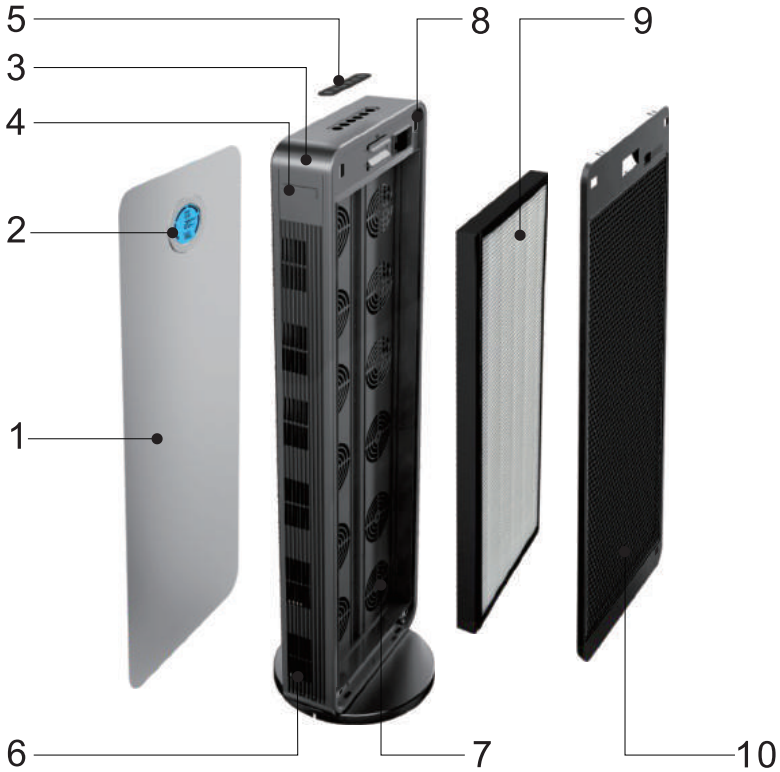

1. 전면부 패널

2. LCD 디스플레이

3. 메인 바디

4. 손잡이 홀

5. 제어 조작판넬

6. 송풍구

7. 팬 모터

8. 벽걸이 브라켓 홀

9. 복합 HEPA 필터

10. 리어 커버(그릴망 포함)



제품 세부 설명



1.LCD display

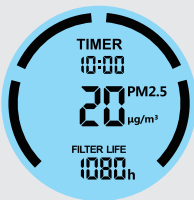
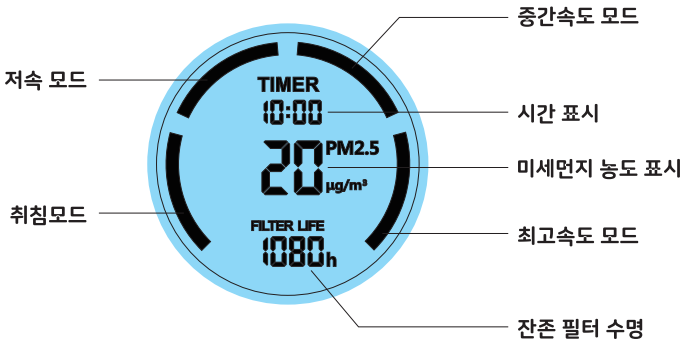

GOOD

블루 색상 표시

PM2.5 < 75 ug/m³

공기 질 매우 좋음

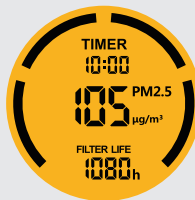

Moderate

오렌지 색상 표시

75 ≤ PM2.5 < 150 ug/m³

공기질 보통상태

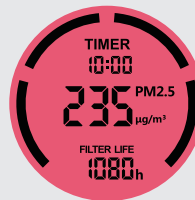

BAD

빨강 색상 표시

PM2.5 ≥ 150 ug/m³

공기질 나쁨

2. 리모트 컨트롤

리모컨 제품은 적외선 리모컨을 채택 하며, 리모컨 끝단의 송신창으로 신호를 보내고 바디 전면부 lcd 창 주변으로 신호를 받습니다. 리모컨과 수신창 사이에 장애물 없도록 해서 사용하세요.

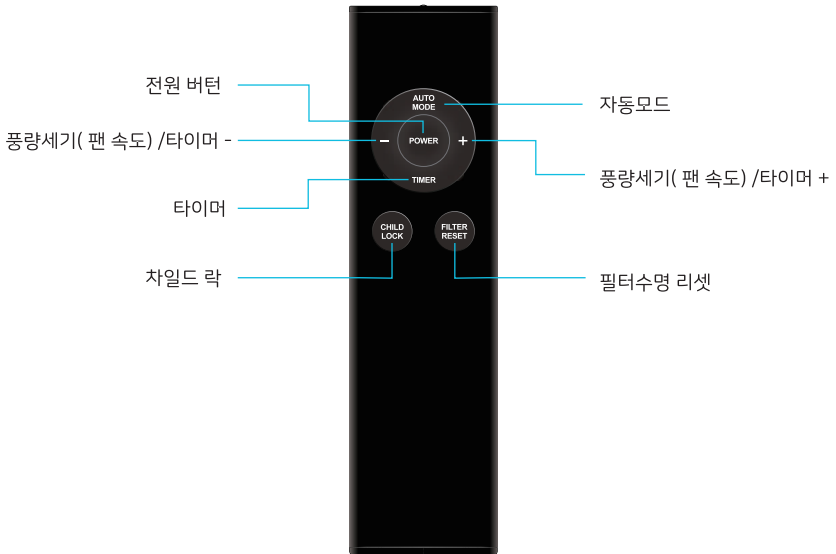

3. 작동 조작부 (제품 상단 위치)

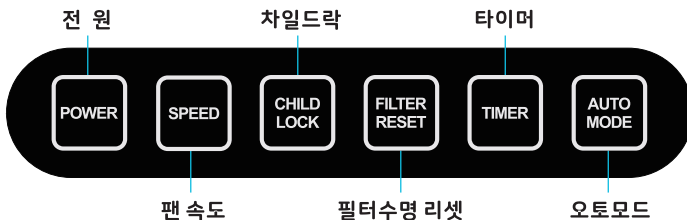



제품 사용법

- 정상적인 전원을 켜 후 대기 상태를 확인합니다.
- POWER 버튼을 한 번 누르면 기본 기능이 작동됩니다. 전원 표시 등 및 풍량 세기등이 켜지고, 팬 모터가 3단 기어로 시동되고, 필터 수명의 누적 카운트 다운이 시작되며, 스위치 버튼을 다시 한 번 누르면 모든 기능이 꺼지고 대기 모드로 들어가는 등의 기능이 작동하게 됩니다.
- 시작 상태에서는 시작 모드가 다음과 같이 자동 설정된다. "SPEED" 버튼을 눌러 팬 속도를 3-4-1-2 단으로 연속적으로 제어 가능합니다.
- "CHILD LOCK" 버튼을 짧게 누르십시오. 제품이 작동 상태에서는 모든 키가 작동이 안됩니다. (CHILD LOCK 제외). 해제시, 버튼을 3초간 길게 눌러 잠금 해제 됩니다.
- "TIMER" 버튼: 시작 기본값은 연속 작업으로 설정되어 있으며, 버튼을 누르면 한시간 단위로 설정이 가능합니다.
- "AUTO MODE" 버튼: 기본적으로 AUTO MODE 입력시 미세먼지 농도에 의해 자동적으로 바람의 세기를 조절 작동합니다.
- 필터의 카운트다운 시간은 60시간이며, 초기값은 3000시간입니다. LCD 디스플레이상에 FILTER가 깜박이면, 정품 FILTER를 교체한 후, 버튼을 길게 누르십시오. 카운트다운 시간을 재 설정하려면 "필터 재설정"을 누르십시오.

* 필터 수명시간 사항

- 풍속 범위가 가장 조건에서

공기가 탁월할 때, 필터 타이밍은 실제 시간의 0.4배로 계산합니다.

공기가 약간 오염 상태 일 때, 필터 타이밍은 실제 시간에 따라 계산합니다.

공기가 심하게 오염되었을 때, 필터 타이밍은 실제 시간의 3배로 계산합니다.



조작부 설명

전원

- Power on: 가볍게 전원버튼을 누릅니다.
- Power off: 대기상태에서 가볍게 전원버튼을 누르면 제품 전원이 꺼집니다.



풍속 모드

- 제품 가동시, 기본 풍속은 3단 기어로 켜지며, 총 4단구성으로 1~4회 눌러 풍속을 조절합니다.



필터 리셋

- FILTER 화면의 초기값은 3000시간입니다. 디스플레이 화면 "FILTER LIFE" 데이터가 60시간 미만일 때 필터의 수명을 변경하도록 알려 주는 화면이 깜박일 것이다. 정품 필터를 교체 후 "필터 재설정" 버튼을 3초간 길게 눌러 다시 설정하십시오.



타이머

- 기본값은 연속 작업 상태이며, 버튼을 한 번 눌러 작업 값을 설정하고, 시간을 0~12시간 사이로 설정할 수 있습니다.



자동 모드

- 자동모드 / 버튼을 누르면 자동모드로 변합니다. 속도 버튼을 누르면 수동모드로 전환됩니다.



어린이 안전 잠금 장치(CHILD LOCK)

- 모든 주요 기능을 잠그려면 버튼을 한 번 누르고 잠금 해제를 위해서는 3초간 버튼을 누르십시오.



제품 특징과 기능



대용량 디자인

- 초박형 및 심플한 형상에 실내인테리어에 적합한 부드러운 디자인이며, 그리고 벽면 및 스탠드타입으로 쉽게 변환 설치가 가능하며, 최대 CADR 1000M3H의 대용량은 학교 실내등 넓은공간에서 공기청정기능에 매우 용이 합니다. (* CADR : Clear Air Delivery Rate)



7단계 필터링 되는 복합 필터

- 7단계의 여과 및 정화 시스템은 재, 꽃가루, 식물균 등을 효과적으로 걸러내고 제거할 수 있으며 실내의 연기와 냄새를 제거할 수 있습니다

1. 프리필터 : 큰 입자의 물질 흡입을 효과적으로 막고 HEHA의 사용 수명을 향상시킵니다.
2. 항균면 층으로 2차 사전효과 여과가 됩니다.
3. HEPA 필터 : 공기 중의 먼지, 연기, 꽃가루, 방사성 입자 등을 효과적으로 제거할 수 있으며, PM2.5 공법의 제거 효율은 최대 99% 이상입니다.
4. 활성탄: 벌집구조 형상은 공기와의 접촉면적을 증가시킬 수 있으며, 전체적인 유효 흡착면 적은 종래의 세밀한 활성탄보다 크다. 포름알데히드, 암모니아, 기타 유해화학 가스를 효과적으로 제거하여 냄새를 제거합니다.
5. 포름알데히드 촉매: 정상 온도 촉매 산화 메커니즘, 포름알데히드는 이산화탄소, 물, 포름산 및 기타 유해 부산물로 완전히 분해합니다.
6. 냉간촉매: 정상 온도와 압력 하에서 반응을 촉진하고, 다양한 유해한 악취 가스를 정상 온도와 압력 하에서 무해하고 냄새 없는 물질로 분해하며, 단순한 물리적 흡착에서 화학적 흡착으로 변화시킬 수 있다. 흡착과 분해 과정에서 포름알데히드, 벤젠, 자일렌, 톨루엔, TVOC 등의 유해 가스를 제거하고 물과 이산화탄소를 발생시킬 수 있습니다.
7. 은색 이온 필터: 은색은 650종의 병원균을 죽일 수 있으며, 광범위한 스펙트럼 살상, 무독성, 무자극 및 오염, 교차 약물 감염, 약물 내성 없음, 박테리아의 내구성을 가지고 있습니다.

FAQ 문제 발생 및 조치

문제점	확인 사항	조치 방법
제품 작동 불가시	전원 코드 연결부	전원 코드를 정상적으로 연결한다
	리어커버 장착여부	리어커버를 정확하게 장착 확인한다
작동시 팬 소리가 불안하고 바람이 작을 경우	필터 포장 제거 확인	포장 제거 후 확인
	바람 흡입구 내지 송풍구 주변에 이물질 및 별도의 장애물이 있는지 확인	제품 전원을 끄고 흡입구 내지 송풍구 주변에 이물질 청소 및 장애물을 치운다
송풍 바람에서 캐캐한 냄새가 날 경우	일시적으로 많은 냄새가 나는지 여부 : 많은 사람들이 담배를 피우는 등	제품이 얼마간 작동한 후에 냄새가 사라진다
	필터가 너무 많은 냄새와 연기를 흡수하는지 여부	프리필터(여과기)를 청소 또는 필요시 필터를 교체한다
	복합 필터 네트가 누적 교체 시간에 도달함	

주의 사항

사용시 주의사항

1. 제품의 공기 흡입구를 막지 마십시오. 제품 내부의 과열과 제품 손상의 원인이 됩니다.
2. 정격 전압(AC 100-240V/50)을 초과하여 사용해서는 안 됩니다. 정격전압을 넘어 사용하면 제품의 내부 부위를 손상 시키고 단락, 화재 등의 원인이 됩니다.
3. 난방 기기 옆에 두지 마십시오. 제품이 녹아내려서 화재가 발생할 수 있습니다.
4. 화재, 전기 누전 및 손상을 방지하기 위한 변형을위해서 허락 없이 제품을 분해하지 마십시오. 제품 손상 및 보상 수리 불가의 원인이 됩니다.
5. 오랫동안 사용하지 않을 때 전원 플러그를 분리하십시오.
6. 여과장치 및 제품 세척시에는 반드시 전원 플러그를 제거 후 하십시오.
7. 리어커버는 모터팬의 관성으로 인한 손상을 최대한 방지하기 위해, 3분 동안 작동 후 기계가 멈춘 후에 열기를 권합니다.
8. 기계에 앉거나, 기를거나, 뒤집어서 부상을 입지 않도록 합니다.
9. 전원 코드가 파손되면, 반드시 제조사 A/S에 문의후 정비 담당자를 통해서 수리되어 져야합니다.

안전 요령

설치 시 주의사항

1. 충격, 전원 단락 방지를 위해 안전한 장소에서 설치 사용을 권합니다.
2. 화재 방지를 위해서 쉽게 물이나 액체가 접할 수 없는 장소에서의 사용을 권합니다.
3. 기계 본체 상에 물이 있는 용기를 방치 해서 물이 스며 들어 가지 않도록 주의 바랍니다.
4. 기름과 가연성 가스가 누출될 수 있는 장소에서는 사용하지 마십시오.
5. 실내용으로만 사용을 권하며 직사광선이 있는 장소 및 빗물에 노출되지 않는 것이 좋습니다.

필터 교체



1 먼저 전원 공급을 차단 하고, 손으로 뒤쪽 커버를 아래로 당겨서 리어 커버를 분리합니다.

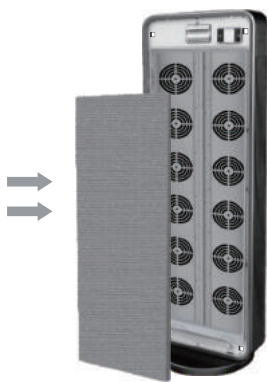

2 필터로 제거합니다.

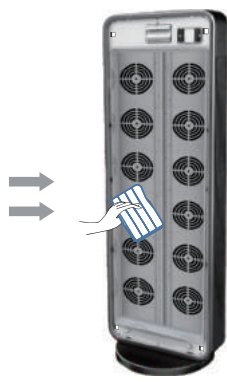

3 내부 바디를 깨끗한 헝겊으로 청소합니다.



4 새 필터로 교체합니다.



5 리어커버를 장착합니다.



6 필터 교체가 마무리 됩니다.

* 주의

1. 위의 필터 화면 교체는 스탠드 타입의 예이며, 벽걸이 타입인 경우 먼저 제품을 벽걸이 브라켓으로부터 기계를 제거한 후 위의 같은 단계로 교체하십시오.
2. 필터 교체 후 "필터 재설정"을 눌러 필터 수명을 재 설정하시면 타이밍은 다시 시작됩니다.



제품 설치



벽걸이 타입 (수직)

1. 제품 뒷면의 홀 구멍 위치와 거리에 맞게 장착용 후크를 벽면에 고정한다.
(모델 별 홀 사이 거리가 다르기에 아래 표기된 치수로 브라켓이 수평이 되도록 장착합니다.)



2. 제품을 몇번이고 흔들어서 설치물이 유격없이 견고하게 고정되어 있는지 확인합니다.

벽걸이 타입 (수평)

1. 제품 뒷면의 홀 구멍 위치와 거리에 맞게 장착용 후크를 벽면에 고정한다.
(모델 별 홀 사이 거리가 다르기에 아래 표기된 치수로 브라켓이 수직이 되도록 장착합니다.)

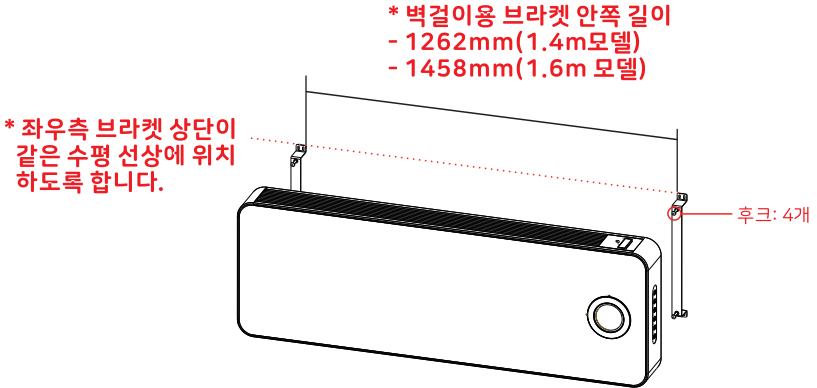

2. 제품을 후크에 걸어놓고서, 2개의 작은 브라켓을 제품 하단에 위치하여 브라켓을 벽면에 체결한다.

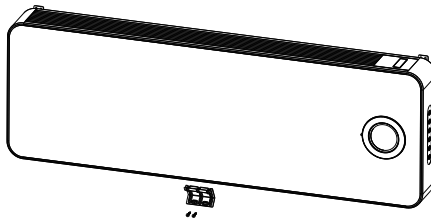

3. 제품을 후크와 브래킷에 장착하고, 몇 번을 흔들어서 설치물이 유격없이 견고하게 고정되어 있는지 확인 합니다.

* 주의

1. 제품과 전원 소켓간의 거리가 전원 코드의 길이 내로 충분히 연결되도록 사전에 확인합니다.

◆ 스탠드형 타입

밑면 아래에는 미끄럼 방지 패드가 있으며, 이 패드는 재품을 고정 유지토록 해줍니다.
 (제품을 수평의 평평한 곳에 올려 놓으며 바디부를 누르지 않도록 주의 바랍니다.
 그렇지 않으면 제품 작동에 나쁜 영향을 미칩니다.)

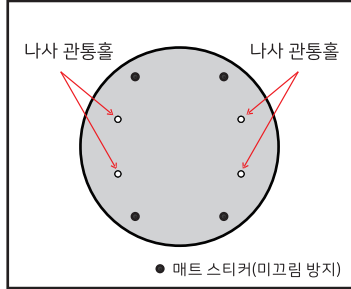

1. 박스내 부속품, 스크류 및 공구 준비 2. 나사 및 관통홀 위치 확인

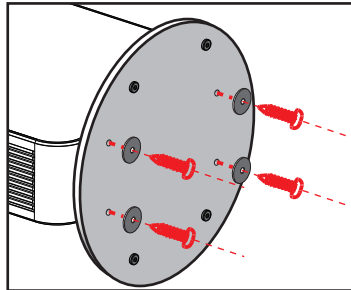
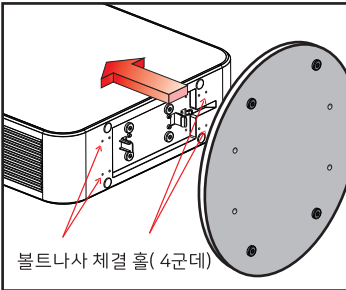

3. 베이스 유리를 제품하단에 장착 조립 (고무와셔를 끼우고 볼트 체결)

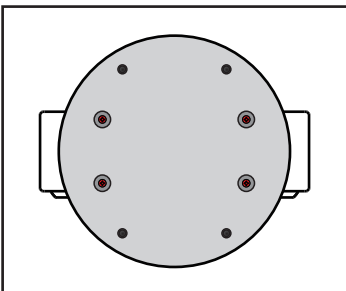

4. 나사 체결 후 유격이 없는지 확인

W 보증 카드

이 공기청정기를 사용해 주셔서 감사합니다. 저희 대용량 공기정화기는 실내 공기질을 효과적으로 향상시킬 수 있습니다. 그리고 신속하고 유효한 서비스 진행을 위해 이 카드를 보관하여 주십시오. 정상적인 서비스 진행을 위해 주)KACECO에서는 품질보증서를 요청할 수 있습니다.

* 보증기한은 구매일로 부터 1년 무상보증입니다. 단, 소비자 과실의한 부분은 제외합니다.

Mr/Mrs/Ms/Miss

전화번호 (Tel no.)

주소 (Address)

모델명 (Model name)

구매처 (Buy site)

구매 일자 (Purchase date)

■ 제품 사양

Product number: KAP14W1000H12(13) / KAP16W1200H12(13)

Rated voltage: AC100-240V , 50-60Hz

Rated power: 100W

CADR value of particulate matter: ~1000M3H / ~1200M3H

Formaldehyde CADR value: 200m3/h

Noise: ~ 56 dB

Product weight: 20.5kg / 23.7kg

Product size: 430x135x1400(mm) / 430x135x1600(mm)

Applicable area: (0.07~0.12) x CADR value

Design & Development by KACECO, Production in CHINA

- * 본사/공장 : 경기도 평택시 포승읍 평택항로268번길 185영업본부
- * 영업 본부 : 경기도 군포시 공단로 149 아이밸리 702-703호

* 제품문의 및 고객센터
031-477-3104
* A/S:031-360-4760

 **KACECO**
한국공조엔지니어링(주)

